

РУКОВОДСТВО ПО УСТАНОВКЕ

Сетевая камера **AXIS Q1602**

Сетевая камера **AXIS Q1604**

РУССКИЙ

Информация о данном документе

Настоящее руководство содержит инструкции по установке AXIS Q1602/Q1604 в вашей сети. При подключении продукта к сети пригодится опыт установки подобных устройств и знания локальных сетей.

Законодательство

В некоторых странах действует законодательство, запрещающее применение аудио- и видеоаппаратуры наблюдения. В связи с этим перед применением данного изделия рекомендуется проконсультироваться по вопросам законности использования аппаратуры наблюдения в вашей стране.

В комплект данного изделия входит одна (1) лицензия на кодекс H.264 и одна (1) лицензия на кодекс AAC. По вопросам приобретения дополнительных лицензий обращайтесь к торговому посреднику.

Электромагнитная совместимость (EMC)

Данное изделие генерирует, использует и излучает радиочастотную энергию и при несоблюдении правил установки и эксплуатации может вызывать помехи на радиоаппаратуру. При этом производитель не гарантирует полного отсутствия помех в каждом отдельном случае.

Если изделие является источником помех и препятствует нормальному приему радио- и телевизионного сигнала, что можно определить посредством выключения и включения оборудования, примите следующие меры: перенастройте принимающую антенну или установите ее в другое место; увеличьте расстояние между изделием и радиоаппаратурой; включите изделие и радиоаппаратуру в разные розетки сети питания. Если не удается устранить проблему самостоятельно, обратитесь за помощью к специалистам по теле- и радиоаппаратуре. Для соответствия требованиям действующих стандартов электромагнитной совместимости данное изделие должно использоваться с экранированными сетевыми кабелями (STP).

США - Данное изделие прошло проверку и признано соответствующим требованиям к устройствам класса В в отношении помех согласно части В раздела 15 свода правил Федеральной комиссии связи США (FCC) и пригодным для применения в коммерческих помещениях. При использовании в жилых помещениях владелец данного изделия обязан самостоятельно принять все необходимые меры для устранения навязчивых помех.

Канада - Данное цифровое устройство класса В соответствует требованиям канадского стандарта ICES-003.

Европа - CE Данное цифровое устройство соответствует требованиям В стандарта EN55022 в отношении радиопомех и требованиям стандарта EN55024 относительно использования в коммерческих и жилых помещениях.

Япония - Данное устройство класса В соответствует требованиям стандарта в отношении помех, навязчивых информационным технологическим оборудованием, которые разработаны японским техническим комитетом (Voluntary Control Council). При его использовании вблизи радиоприемника или телевизора могут возникать помехи. Соблюдайте все требования по установке и эксплуатации, указанные в руководстве по установке изделия.

Австралия - Настоящее электронное устройство соответствует требованиям по радиосвязи (электромагнитная совместимость), установленным стандартом AS/NZS CISPR22:2002.

Модификация изделия

Данное изделие следует устанавливать и эксплуатировать в строгом соответствии с инструкциями, приведенными в прилагающейся документации. В устройстве отсутствуют компоненты, которые может обслуживать пользователь. Попытки внесения изменений в устройство и его модификация аннулируют все действующие сертификаты и одобрения.

Ответственность

Настоящий документ подготовлен в соответствии со всеми необходимыми требованиями. При обнаружении каких-либо неточностей или пропусков обращайтесь в ближайшее представительство компании Axis. Компания Axis Communications AB не несет ответственность за какие-либо технические и типографические ошибки и имеет право модифицировать изделие и вносить изменения в документацию без предварительного уведомления. Компания Axis Communications AB не дает каких-либо гарантий в отношении приведенного в настоящем документе материала, включая, в частности, товарное состояние и пригодность изделия для конкретной цели применения. Компания Axis Communications AB не несет ответственность за случайный или косвенный ущерб, связанный с использованием настоящего документа.

RoHS

Данное изделие соответствует требованиям европейской (2002/95/EC) и китайской (ACPEIP) директивы RoHS.



Директива WEEE

Европейский Союз (ЕС) принял директиву 2002/96/EC в отношении утилизации электрического и электронного оборудования (WEEE). Эта директива применяется в странах, входящих в состав Европейского Союза. Маркировка WEEE на данном изделии (справа) и сопутствующей документации означает, что его нельзя утилизировать вместе с бытовыми отходами. Для защиты окружающей среды и здоровья людей изделие утилизируется согласно утвержденным инструкциям по безопасной утилизации. Для получения дополнительной информации о способах правильной утилизации данного изделия обращайтесь к поставщику оборудования или в местные инстанции, отвечающие за утилизацию отходов. Эксплуатирующим компаниям следует обращаться за информацией о правилах утилизации к поставщику оборудования. Данное изделие запрещается смешивать с другими коммерческими отходами.



Техническая поддержка

По всем техническим вопросам обращайтесь к местному торговому посреднику компании Axis. Если торговый посредник не сможет ответить на ваши вопросы сразу, он направит их по необходимому каналу для получения быстрого ответа. При наличии доступа к сети Интернет вы можете:

- запрашивать новые версии документации и программно-аппаратного обеспечения;
- находить ответы в базе данных часто задаваемых вопросов; пользоваться функцией поиска по названию изделия, категории или ключевым словам;
- направить запрос в службу технической поддержки компании Axis в вашей стране.

AXIS Q1602/Q1604 работают от литиевого аккумулятора CR2032 (3,0 В).

Меры безопасности

Перед установкой этого изделия внимательно прочтите настоящее руководство по установке. Сохраните руководство для использования в будущем.

ВНИМАНИЕ!

- Во избежание повреждения устройства при транспортировке используйте фирменную упаковку Axis или ее эквивалент.
- Храните изделие Axis в сухой и вентилируемой среде.
- Не подвергайте изделие Axis воздействию вибрации, ударов или высокого давления и не устанавливайте камеру на плохо закрепленные кронштейны, неустойчивые или вибрирующие поверхности и стены, поскольку это может привести к повреждению изделия.
- При установке изделия Axis используйте только ручной инструмент; применение электрических инструментов или избыточной силы может привести к повреждению изделия.
- Не используйте химические вещества, каустические реагенты или аэрозольные моющие средства для чистки изделия. Для чистки изделия применяйте влажную ткань.
- Используйте только принадлежности, которые соответствуют техническим характеристикам изделия. Они могут предоставляться компанией Axis или сторонним производителем.
- Используйте только те запчасти, которые поставляет или рекомендует компания Axis.
- Не пытайтесь самостоятельно ремонтировать изделие. По всем вопросам технического обслуживания обращайтесь в компанию Axis или к дистрибьютору продукции Axis.

ВАЖНО!

- Данное изделие Axis следует использовать в строгом соответствии с местным законодательством.
- Для использования данного изделия Axis вне помещения его необходимо установить в одобренном защитном кожухе, предназначенном для внешнего размещения.

Замена батареи

Для питания внутренних часов в этом изделии Axis используется литиевая батарея CR2032 3,0 В. В обычных условиях срок эксплуатации батареи составляет не менее 5 лет. При разрядке батареи работа часов RTC нарушается: они перезапускаются при каждом включении камеры. Когда потребуется замена батареи, в журнале появится соответствующее сообщение. Не заменяйте батарею без необходимости!

Если требуется замена батареи, обратитесь за помощью на веб-сайт www.axis.com/techsup.

- При неправильной замене батареи возникает опасность взрыва.
- Замена должна производиться только на такую же или эквивалентную батарею, рекомендуемую изготовителем.
- Утилизацию использованных батарей следует производить в соответствии с инструкциями изготовителя.

Очистка поверхности купола

- Будьте осторожны, чтобы не поцарапать или не повредить купол. Не протирайте купол, если он выглядит чистым, и никогда не полируйте его поверхность. Излишняя чистка может повредить поверхность.
- Для общей чистки купола рекомендуется использовать неабразивное нейтральное мыло, не содержащее растворителей, или моющее средство с водой и мягкую ткань. Тщательно промойте в чистой теплой воде. Для удаления водяных брызг используйте сухую ткань.
- Никогда не используйте абразивные моющие средства, бензин, бензол, ацетон и т. д. и избегайте чистки под прямыми солнечными лучами или при повышенной температуре.

AXIS Q1602/Q1604 Руководство по установке сетевой камеры

Настоящее руководство содержит инструкции по установке и подключению AXIS Q1602/Q1604 Сетевая камера к сети. Другие аспекты использования изделия представлены в руководстве пользователя, которое записано на компакт-диск, входящий в комплект поставки камеры. Это руководство можно также загрузить с сайта www.axis.com.

Действия по установке

Следуйте следующим инструкциям для установки сетевой камеры в локальной сети (LAN):

1. Проверка комплектности поставки в соответствии со списком (см. ниже).
2. Установка оборудования. См. стр. 7.
3. Присвоение IP-адреса. См. стр. 8.
4. Установка пароля. См. стр. 12.
5. Настройка зума и фокуса. См. стр. 15.

Важно!

Данное изделие следует использовать только в соответствии с местным законодательством.

1 Содержимое упаковки

Наименование	Модели, варианты и примечания
Сетевая камера	AXIS Q1602, AXIS Q1604
Блок разъема питания	2-контактный блок разъема для подключения питания
Терминальный разъем ввода/вывода (I/O)	4-контактный разъем для подключения внешних устройств к терминальному разъему ввода/вывода (I/O)
Кронштейн камеры	
Компакт-диск	Компакт-диск AXIS Network Video Product CD, содержащий документацию по продукту, инструменты для установки и другое программное обеспечение
Печатные материалы	AXIS Q1602/Q1604 Руководство по установке (данный документ) Гарантийный талон компании Axis Дополнительная наклейка серийного номера Ключ аутентификации AVHS
Дополнительные аксессуары	Дополнительные сведения о принадлежностях для питания и монтажа вне помещений см. на сайте www.axis.com

2 Обзор оборудования

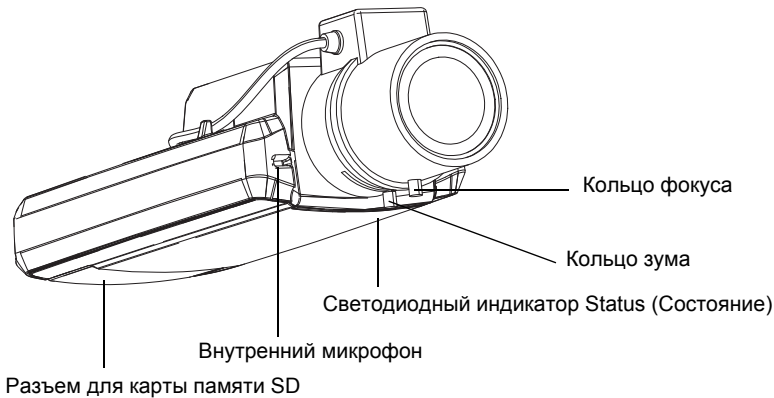

Вид сверху

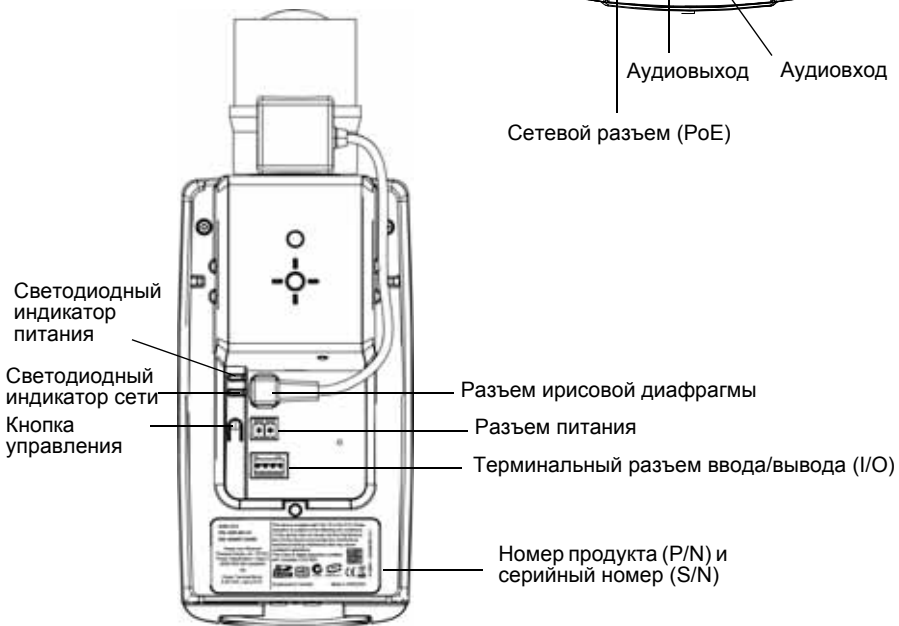

Вид сзади

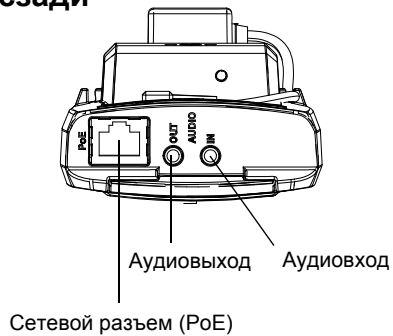

Размеры

Модель	В x Ш x Г	Вес
AXIS Q1602	46 x 78 x 192 мм	630 г
AXIS Q1604	46 x 78 x 192 мм	630 г

3 Установка оборудования

- !** ВАЖНО! - AXIS Q1602/Q1604 предназначены для использования внутри и вне помещения. Для использования вне помещения камера должна быть помещена в одобренный защитный кожух, предназначенный для внешнего размещения. Дополнительные сведения о кожухах для наружного размещения см. на сайте www.axis.com.

Подключение кабелей

1. При необходимости подключите внешние устройства ввода/вывода, такие как устройства для подачи сигнала тревоги. См. стр. 21 для получения информации о контактах в терминальном разъеме ввода/вывода (I/O).
2. При необходимости подключите активный динамик и/или внешний микрофон.
3. Подключите камеру к сети с помощью экранированного сетевого кабеля.
4. Подключите питание, используя один из следующих способов:
 - Технология PoE (Power over Ethernet). Технология PoE обнаруживается автоматически при подключении сетевого кабеля.
 - Подсоедините внешний адаптер питания к блоку разъема питания (для получения информации о монтажных соединениях см. *Разъемы устройства*, на стр. 20).
5. Светодиодный индикатор укажет на правильность подключения. Подробнее см. таблицу на стр. 22. Светодиодный индикатор Status (Состояние) можно настроить так, чтобы он не горел во время нормальной работы.

Переключатель «задержки холодного запуска»



Камеры AXIS Q1602/Q1604 имеют переключатель «задержки холодного запуска».

Кожух, который используется с данными камерами Axis оснащен функцией «Контроль арктической температуры», которая активизируется с помощью переключателя «Задержка холодного запуска» (Cold Startup Delay) (положение «I» (Вкл.)). Если данная функция включена, она контролирует запуск камеры при каждом новом включении питания: если температура воздуха ниже 0 °С, камера сначала прогревается до приблизительно 0 °С, а затем запускается. Это предотвращает повреждение тех деталей камеры, которые чувствительны к отрицательным температурам.

4 Присвоение IP-адреса

В большинстве современных сетей используется DHCP-сервер, который автоматически присваивает IP-адреса подключенным устройствам. Если DHCP-сервер в сети отсутствует, сетевая камера будет по умолчанию использовать IP-адрес 192.168.0.90.

Для настройки IP-адреса в операционной системе Windows рекомендуется использовать программное обеспечение **AXIS IP Utility** и **AXIS Camera Management**. Данные программные приложения являются бесплатными и записаны на компакт-диск Axis Network Video Product, который входит в комплект поставки камеры. Их можно также скачать по адресу www.axis.com/techsup. В зависимости от количества устанавливаемых камер, выбирайте способ, который подходит вам больше всего.

Приложение	Рекомендуемое применение	Операционная система
 AXIS IP Utility См. стр. 9	Одна камера Небольшие системы	Windows
 AXIS Camera Management См. стр. 10	Несколько камер Большая система Установка в другой подсети	Windows 2000 Windows XP Pro Windows 2003 Server Windows Vista Windows 7

Примечания.

- Если автоматического присвоения IP-адреса камере не произошло, проверьте наличие брандмауэра, который может блокировать работу в сети.
- Другие методы присвоения или обнаружения IP-адреса (например, в других операционных системах) см. на стр. стр. 18.

Приложение AXIS IP Utility – одна камера или небольшая система

Приложение AXIS IP Utility автоматически находит и выводит на экран устройства Axis в сети. Это программное приложение можно также использовать для присвоения камере статического IP-адреса вручную.

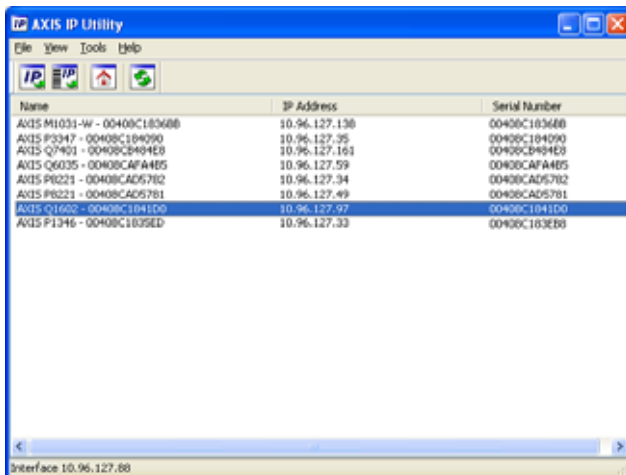

Помните, что компьютер, на котором установлена программа AXIS IP Utility, должен находиться в одном сегменте сети (физической подсети) с сетевой камерой.

Автоматический поиск устройств

1. Проверьте подключение сетевой камеры к сети и подачу питания.
2. Запустите приложение AXIS IP Utility.
3. Когда сетевая камера появится в окне, дважды щелкните соответствующий значок, чтобы открыть ее домашнюю страницу.
4. Инструкции по установке пароля см. на стр. 12.

Настройка IP-адреса вручную (дополнительно)

1. Найдите свободный IP-адрес в том сегменте сети, к которому подключен ваш компьютер.
2. Выберите сетевую камеру в списке.
3. Нажмите кнопку  **Assign new IP address to selected device** (Присвоить новый IP-адрес выбранному устройству) и введите IP-адрес.
4. Нажмите кнопку **Assign** (Присвоить) и следуйте инструкциям.
5. Нажмите кнопку **Home Page** (Домашняя страница), чтобы открыть домашнюю страницу камеры.
6. Инструкции по установке пароля см. на стр. 12.

Приложение AXIS Camera Management – для нескольких камер или большой системы

Программа AXIS Camera Management может автоматически обнаруживать несколько устройств Axis, показывать состояние подключения, управлять обновлениями программного обеспечения (прошивки) и назначать IP-адреса.

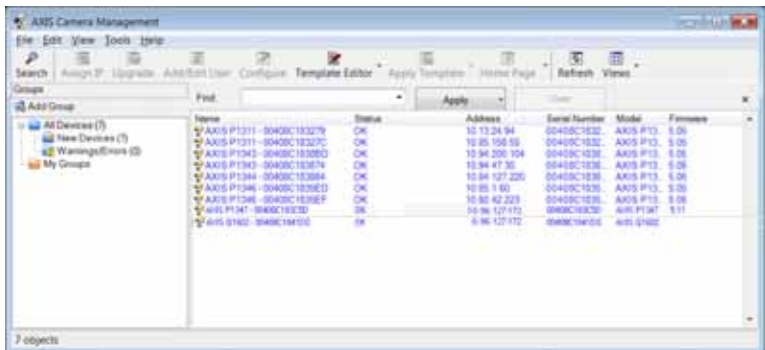

Автоматический поиск устройств

1. Убедитесь в том, что камера включена и подсоединена к сети.
2. Запустите приложение AXIS Camera Management. Когда сетевая камера появится в окне, щелкните ссылку правой кнопкой мыши и выберите **Live View Home Page** (Домашняя страница просмотра в режиме реального времени).
3. Инструкции по установке пароля см. на стр. 12.

Присвоение IP-адреса одному устройству

1. Выберите сетевую камеру в окне AXIS Camera Management и нажмите кнопку **Assign IP** (Присвоить IP-адрес) .
2. Нажмите кнопку **Assign the following IP address** (Присвоить следующий IP-адрес) и введите IP-адрес, маску подсети и маршрутизатор по умолчанию для камеры.
3. Нажмите кнопку **OK**.



Присвоение IP-адреса нескольким устройствам

Приложение AXIS Camera Management ускоряет процесс присвоения IP-адресов нескольким устройствам, предлагая IP-адреса из указанного диапазона.

1. Выберите устройства, которые необходимо настроить (можно выбрать разные модели), и нажмите кнопку **Assign IP** (Присвоить IP-адрес) .
2. Выберите **Assign the following IP address range** (Присвоить следующий диапазон IP-адресов), укажите диапазон IP-адресов, маску подсети и маршрутизатор по умолчанию, которые устройства будут использовать.
3. Нажмите кнопку **Update** (Обновить). Предлагаемые IP-адреса перечислены в списке **New IP Addresses** (Новые IP-адреса), и их можно изменить, выбрав устройство и нажав кнопку **Edit** (Изменить).
4. Нажмите кнопку **OK**.



5 Настройка пароля

Для доступа к камере следует установить пароль администратора (пользователь **root**). Это можно сделать в диалоговом окне **Configure Root Password** (Установка пароля администратора), которое открывается при первом доступе к сетевой камере.

Для защиты от отслеживания ввода пароля администратора по сети можно использовать кодированное соединение HTTPS, для которого требуется наличие сертификата HTTPS.

Примечание.

HTTPS (Hypertext Transfer Protocol over Secure Socket Layer) – это протокол, который используется для шифрования трафика между веб-браузерами и серверами. Сертификатом HTTPS контролируется зашифрованный обмен информацией.

Чтобы установить пароль через обычное соединение HTTP, введите его непосредственно в первое диалоговое окно, представленное ниже.

Чтобы задать пароль через кодированное соединение HTTPS, выполните указанные ниже действия.

1. Нажмите кнопку **Create self-signed certificate** (Создать самоподписанный сертификат).
2. Введите требуемую информацию и нажмите кнопку **OK**. Сертификат будет создан, и можно безопасно установить новый пароль. Весь трафик от сетевой камеры и к ней теперь зашифрован.
3. Введите пароль и повторите его для подтверждения. Нажмите кнопку **OK**. Пароль установлен.

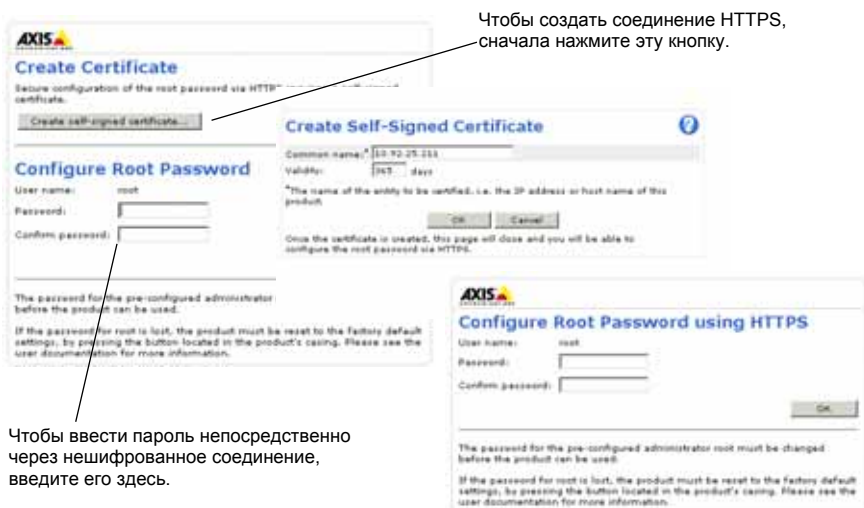

4. Чтобы войти в систему, введите имя пользователя «root» в диалоговом окне.

Примечание. Имя администратора по умолчанию «root» удалить нельзя.

5. Введите пароль (см. выше) и нажмите кнопку **OK**. При утере пароля потребуется восстановление заводских параметров камеры. См. стр. 23.



6. AXIS Q1604: При первом обращении к камере AXIS Q1604 необходимо установить режим захвата. Выберите режим захвата из раскрывающегося списка и нажмите кнопку **OK**.

Примечание. В дальнейшем режим захвата можно изменить с помощью веб-страниц

продукта, однако это вызывает сброс основной части остальных настроек. Дополнительные сведения см. в интерактивной справке и в руководстве пользователя.

7. При необходимости щелкните **Yes** (Да), чтобы установить служебное приложение AMC (AXIS Media Control), которое позволяет просматривать видеопоток через Internet Explorer. Для этого необходимы права администратора на компьютере.

Примечание. Чтобы установить приложение AMC в ОС Windows Vista, необходимо запустить Internet Explorer с учетной записью администратора. Щелкните значок Internet Explorer правой кнопкой мыши и выберите команду **Run as administrator** (Запустить как администратор).

8. Отображается страница **Live View** (Просмотр в режиме реального времени) сетевой камеры; ссылка **Setup** (Настройка) открывает меню, которые позволяют выполнять индивидуальную настройку камеры.

Setup (Настройка) –
содержит инструменты
для настройки камеры.

Help (Справка) – отображает
интерактивную справку
по работе с камерой.

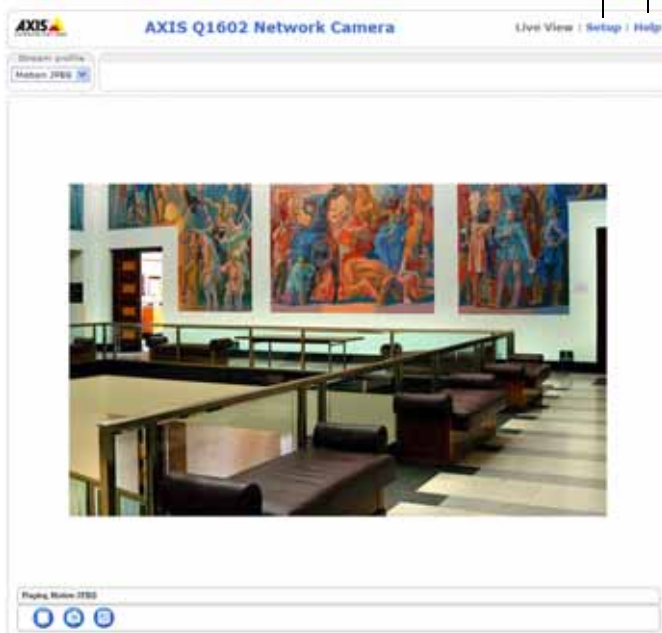

6 Настройка зума и фокуса

Чтобы отрегулировать зум и фокус, выполните следующие инструкции:

1. Откройте домашнюю страницу и зайдите на **Setup (Настройки) > Basic Setup (Основные настройки) > Focus (Фокус)**.
2. На вкладке **Basic** (Основное) нажмите кнопку **Open iris** (Ирисовая диафрагма). Если эта кнопка не активна, значит ирисовая диафрагма уже открыта.
3. Если фокус уже настраивался раньше, нажмите **Reset** (Сбросить), чтобы сбросить настройки заднего фокуса.
4. Ослабьте кольца зума и фокуса на объективе, вращая их против часовой стрелки. Вращайте кольца, чтобы настроить зум и фокус и следите за изменением качества изображения в окне изображения.

Примечание. Если камера установлена так, что невозможно одновременно крутить кольца и наблюдать за изображением, воспользуйтесь функцией Focus Assistant. См. стр. 16.

5. Снова зафиксируйте кольца зума и фокуса.
6. На странице Focus (Фокус), щелкните **Fine-tune focus automatically** (Автоматическая точная настройка фокуса) и подождите, пока выполнится автоматическая точная настройка.
7. Нажмите кнопку **Enable iris** (Включить ирисовую диафрагму). Если эта кнопка не активна, значит ирисовая диафрагма уже включена.
8. При необходимости произведите дополнительные настройки на вкладке **Advanced** (Дополнительно). Подробнее см. в интерактивной справке и в руководстве пользователя.

Примечания.

- Прежде чем перейти к автоматической точной настройке, максимально отрегулируйте фокус с помощью кольца фокуса или функции Focus Assistant. Обычно регулировка с помощью кольца фокуса дает хороший результат.

- Ирисовая диафрагма всегда должна быть максимально открыта во время настройки фокуса; это обеспечивает наименьшую глубину поля и следовательно наилучшие условия для правильной настройки фокуса.

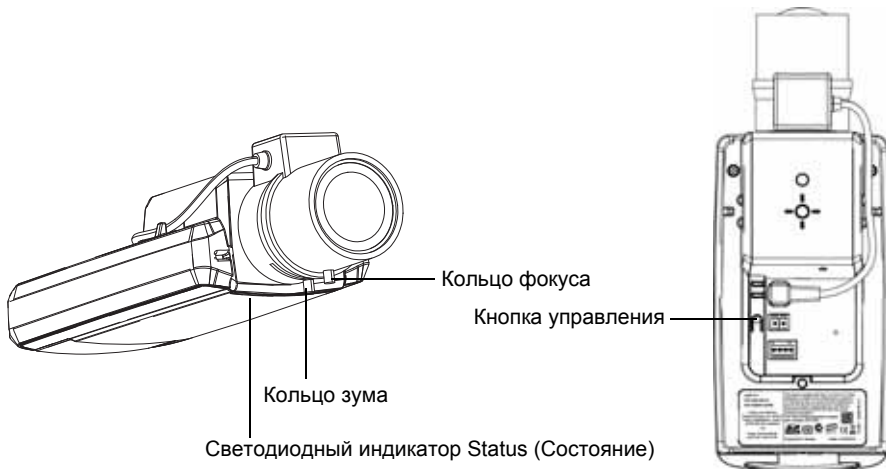

Функция Focus Assistant

Для настройки сетевой камеры с помощью функции Focus Assistant выполните действия 1–3 на стр. 15 прежде, чем перейти к инструкциям ниже.

1. Установите или расположите камеру так, чтобы ее можно было перемещать.
2. Ослабьте кольцо зума, вращая его против часовой стрелки. Настройте уровень зума, вращая кольцо. Снова зафиксируйте кольца зума.
3. Установите фокус камеры в крайнее дальнее положение, ослабив кольцо фокуса и прокрутив объектив по часовой стрелке до упора.

4. Нажмите и сразу отпустите кнопку Control (Управление). Когда светодиодный индикатор Status (Состояние) замигает зеленым, это будет означать, что функция Focus Assistant включена.

Если светодиодный индикатор Status (Состояние) замигает красным или желтым до того, как вы отрегулируете объектив, перейдите к действию 7 для отключения функции Focus Assistant и повторите действия 3–7. См. примечания ниже.

5. Осторожно прокрутите объектив против часовой стрелки до упора.
6. В завершение медленно прокрутите объектив по часовой стрелке, пока индикатор не замигает зеленым или желтым (не красным).
7. Для отключения функции Focus Assistant нажмите кнопку Control (Управление) снова.

Примечание.

Функция Focus Assistant отключится автоматически через 15 минут.

8. Снова зафиксируйте кольцо фокуса.
9. Откройте страницу **Live View** (Динамический просмотр) в браузере и проверьте качество изображения.
10. Перейдите к действиям 6–8 на стр. 15.

Примечания.

- Вид перед камерой не должен изменяться во время настройки фокуса (действия 5 и 6). Если камера пошатнулась или палец или другой объект попали в поле обзора перед объективом, необходимо повторить действия 3–7.
- Если невозможно избежать движения перед камерой, необходимо использовать функцию Focus Assistant.
- Если не отпустить кнопку Control (Управление) в течение двух секунд, включится функция AXIS Dynamic DNS Service вместо функции Focus Assistant.
- Если камера установлена так, что кнопка Control (Управление) не доступна, можно также использовать функцию Focus Assistant. Следуйте инструкциям выше, но камеру установите после действия 4 (нажав кнопку Control (Управление)) и перейдите к действию 7.

Другие способы настройки IP-адреса

В таблице ниже описаны другие способы установки и получения IP-адреса. Все эти способы по умолчанию разрешены, но каждый из них можно отключить.

	Операционная система	Примечания
AVHS Service Connection	Все	Чтобы подключить камеру к службе AVHS, ознакомьтесь с руководством по установке службы, предоставляемым поставщиком. Чтобы получить информацию о региональном поставщике услуги AVHS, посетите сайт www.axis.com/hosting
UPnP™	Windows	Если на компьютере активирована соответствующая функция, система автоматически находит камеру и добавляет ее в раздел «Сетевое окружение/Сеть».
Bonjour	MAC OSX (10.4 или более поздняя версия)	Предназначено для браузеров с поддержкой службы Bonjour. Откройте вкладку Bonjour в браузере (например, Safari) и щелкните ссылку, чтобы перейти на веб-страницу камеры.
AXIS Dynamic DNS Service	Все	Бесплатная служба компании Axis, которая позволяет быстро и легко установить камеру. Для этого требуется подключение к сети Интернет без прокси-сервера HTTP. Дополнительные сведения см. на сайте www.axiscam.net .
ARP/Ping	Все	См. ниже. Команду необходимо отправить в течение двух минут после включения камеры.
DHCP-сервер	Все	Инструкции по просмотру страниц администратора для сетевого DHCP-сервера см. в документации к серверу.

Система видеохостинга AXIS (AVHS)

Камеру также можно подключить к службе видеохостинга AVHS. При наличии подписки на службу AVHS следуйте инструкциям в руководстве по установке поставщика соответствующих услуг. Более подробная информация о региональных поставщиках услуг AVHS представлена на сайте www.axis.com/hosting

Ключ аутентификации владельца камеры предоставляется вместе с продуктом. Этот ключ связан с уникальным серийным номером (S/N) камеры, который указан на этикетке.

Примечание.

Сохраните этот ключ для дальнейшего использования.

Настройка IP-адреса с помощью команды ARP/Ping

1. Найдите свободный статический IP-адрес в сегменте сети, к которому подключен компьютер.
2. Найдите серийный номер (S/N) на этикетке камеры.
3. Откройте командную строку на компьютере и введите указанные ниже команды.

Синтаксис для ОС Windows
<pre>arp -s <IP-адрес> <серийный номер> ping -l 408 -t <IP-адрес></pre>
Пример для ОС Windows
<pre>arp -s 192.168.0.125 00-40-8c-18-10-00 ping -l 408 -t 192.168.0.125</pre>

Синтаксис для ОС UNIX, Linux или Mac
<pre>arp -s <IP-адрес> <серийный номер> temp ping -s 408 <IP-адрес></pre>
Пример для ОС UNIX, Linux или Mac
<pre>arp -s 192.168.0.125 00:40:8c:18:10:00 temp ping -s 408 192.168.0.125</pre>

4. убедитесь, что к камере подключен сетевой кабель, а затем включите или перезапустите камеру, отсоединив и снова подсоединив питание.
5. Закройте командную строку, когда появится надпись «Reply from 192.168.0.125...» или подобная ей.
6. В адресной строке браузера введите `http://<IP-адрес>` и нажмите клавишу Enter на клавиатуре.

Примечания.

- Чтобы открыть командную строку в Windows, в меню «Пуск» выберите команду **«Выполнить»** и введите `cmd`. Нажмите кнопку «ОК».
- Чтобы использовать команду ARP в Windows Vista, щелкните значок командной строки правой кнопкой мыши и выберите команду **Run as administrator** (Запустить как администратор).
- Чтобы воспользоваться командой ARP в системе Mac OS X, запустите программу Terminal (Терминал) в меню **Application > Utilities** (Утилиты программных приложений).

Разъемы устройства

Сетевой разъем - разъем RJ-45 Ethernet. Поддерживает технологию Power over Ethernet (Питание через Ethernet). Рекомендуется использовать экранированные сетевые кабели.

Разъем питания - 2-контактный блок разъема для подключения питания.

Функция	Номер контакта	Описание	
Заземление	1	Заземление	
Питание пост. тока	2	Потребляемая мощность: 8–20 В пост. тока	макс. 10 Вт



Аудиовход - Гнездо 3,5 мм под микрофон (моно) или линейный сигнал (если стереосигнал, берется левый канал).

Аудиовыход - Гнездо (линейный уровень) для подключения системы оповещения или активных динамиков со встроенным усилителем. Для аудиовыхода необходимо использовать стереоразъем.

Разъем карты памяти SDHC – стандартная карта памяти SD или повышенной емкости представляет собой съемный накопитель для локального хранения записей.

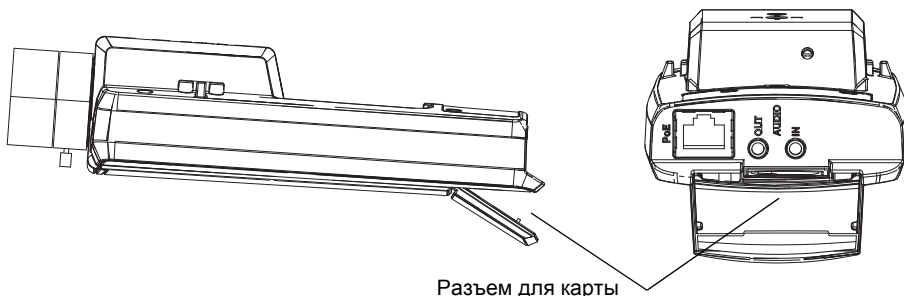

Чтобы вставить карту памяти SD, поднимите крышку разъема для карты памяти SD на задней стороне камеры и осторожно вставьте карту памяти SD в разъем.

Чтобы извлечь карту памяти SD, поднимите крышку, слегка нажмите на карту и вытащите ее.

Терминальный разъем ввода/вывода (I/O) -

Дополнительные функции, например детектор движения, включение записи, иницируемой событиями, интервальная запись и подача сигнала тревоги. Кроме дополнительных контактов питания и заземления он обеспечивает интерфейс для:

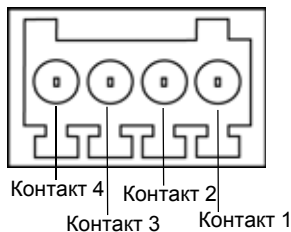

- Одного цифрового выхода для подключения внешних устройств, например реле и светодиодов. Подсоединенными устройствами можно управлять по прикладному программному интерфейсу VAPIX® и с помощью кнопок на странице **Live View** (Динамический просмотр) или с помощью **Action Rule**. Выход становится активным (чтобы посмотреть состояние, откройте меню **System Options** (Параметры системы) > **Ports & Devices** (Порты и устройства)), если устройство подачи сигнала тревоги активировано.
- Одного цифрового входа – входа сигнала тревоги для подключения устройств, срабатывающих при разрыве/замыкании цепи, например: пассивные инфракрасные датчики, дверной/оконный контакт и датчики разбивания окон. Когда поступает сигнал тревоги, **состояние** меняется и вход становится активным (отображается в меню **System Options** > **Ports & Devices**).

Функция	Контакт	Примечания	Спецификации
Заземление	1	Заземление	
Питание 3,3 В пост. тока	2	Может использоваться для питания дополнительного оборудования. Примечание. Этот контакт можно использовать <u>только</u> как выход питания.	Макс. нагрузка = 50 мА
Цифровой Вход	3	Подсоединить к заземлению, чтобы активировать, или не подсоединять, чтобы деактивировать.	От 0 до +40 В пост. тока
Цифровой Выход	4	Внутреннее соединение с землей при активации и свободный (неподключенный) при деактивации. При использовании с индуктивной нагрузкой, например, реле, необходимо включить диод параллельно с нагрузкой для защиты от переходных напряжений.	Макс. нагрузка = 100 мА Макс. напряжение = + 40 В пост. тока

Светодиодные индикаторы

Светодиодный индикатор	Цвет	Состояние
Сеть	Зеленый свет	Горит непрерывно при наличии соединения с сетью на скорости 100 Мбит/с. Мигает при передаче данных по сети.
	Желтый свет	Горит непрерывно при наличии соединения с сетью на скорости 10 Мбит/с. Мигает при передаче данных по сети.
	Не горит	Сетевое подключение отсутствует.
Состояние	Зеленый свет	Горит непрерывно при нормальной работе. Примечание. Светодиодный индикатор Status (Состояние) можно настроить так, чтобы он не горел во время нормальной работы или мигал только при доступе к камере. Для этого перейдите в меню Setup (Настройка) > System Options (Параметры системы) > LED (Индикаторы) . Дополнительную информацию см. в интерактивной справке.
	Желтый свет	Горит непрерывно во время запуска, при возврате к заводским настройкам или восстановлении настроек пользователя.
	Красный свет	Медленно мигает при сбое обновления.
Питание	Зеленый свет	Нормальный режим работы.
	Желтый свет	Мигает зеленым и желтым во время обновления программного обеспечения.

Светодиодный индикатор Status (Состояние) во время использования функции Focus Assistant

Светодиодный индикатор Status (Состояние)	Цвет	Состояние
	Зеленый свет	Действие 4: Функция Focus Assistant включена Действие 6: Объектив оптимально отрегулирован
	Желтый свет	Действие 4: Камера сместилась, или в поле обзора перед объективом появился объект. Выключите и снова включите функцию Focus Assistant. Действие 6: Объектив отрегулирован менее оптимально
	Красный свет	Действие 4: Камера сместилась, или в поле обзора перед объективом появился объект. Выключите и снова включите функцию Focus Assistant. Действие 6: Объектив отрегулирован плохо

Восстановление заводских настроек

При восстановлении заводских настроек по умолчанию все значения параметров, включая IP-адрес и настройки фокуса, будут сброшены.

1. Выключите камеру.
2. Нажмите и удерживайте кнопку Control (Управление) и снова подключите камеру к источнику питания.
3. Продолжайте удерживать кнопку Control (Управление) в нажатом положении до тех пор, пока индикатор Status (Состояние) горит желтым (это может занять около 15 секунд).
4. Отпустите кнопку Control (Управление). Когда индикатор Status (Состояние) загорится зеленым (что занимает обычно не более 1 минуты), это будет означать, что процесс возврата к заводским установкам завершен и камера переустановлена.
5. Повторно присвойте IP-адрес, используя один из способов, описанных выше.
6. Отрегулируйте фокус камеры снова, используя один из способов, описанных выше.

Кроме того, можно восстановить параметры оригинальных заводских установок через веб-интерфейс. Дополнительную информацию можно получить в интерактивной справке или руководстве пользователя.

Доступ к камере через Интернет

После установки сетевая камера становится доступной по локальной сети (LAN). Чтобы получить доступ к камере через Интернет, необходимо настроить сетевые маршрутизаторы на прием входящего трафика (как правило, через специальный порт):

- порт HTTP (по умолчанию порт 80) для просмотра и конфигурации;
- порт RTSP (по умолчанию порт 554) для просмотра видеопотоков H.264

Дополнительные инструкции см. в документации к маршрутизатору.

Дополнительные сведения по этому и другим вопросам см. на сайте поддержки компании Axis www.axis.com/techsup.

Дополнительная информация

Руководство пользователя доступно на веб-сайте компании Axis www.axis.com, а также содержится на компакт-диске Axis Network Video Product, который поставляется с данным устройством.

Совет.

Посетите сайт www.axis.com/techsup, чтобы проверить наличие обновлений для программного обеспечения сетевой камеры. Текущую версию установленного программного обеспечения можно узнать на веб-странице камеры: **Camera Settings (Настройки камеры) > About (О программе)**.

Руководство по установке

Ред. 1.0

AXIS Q1602/Q1604 Сетевая камера

Напечатано: июль 2011 г.

© 2011 г., Axis Communications AB

Номер компонента 43227